

AIPHONE

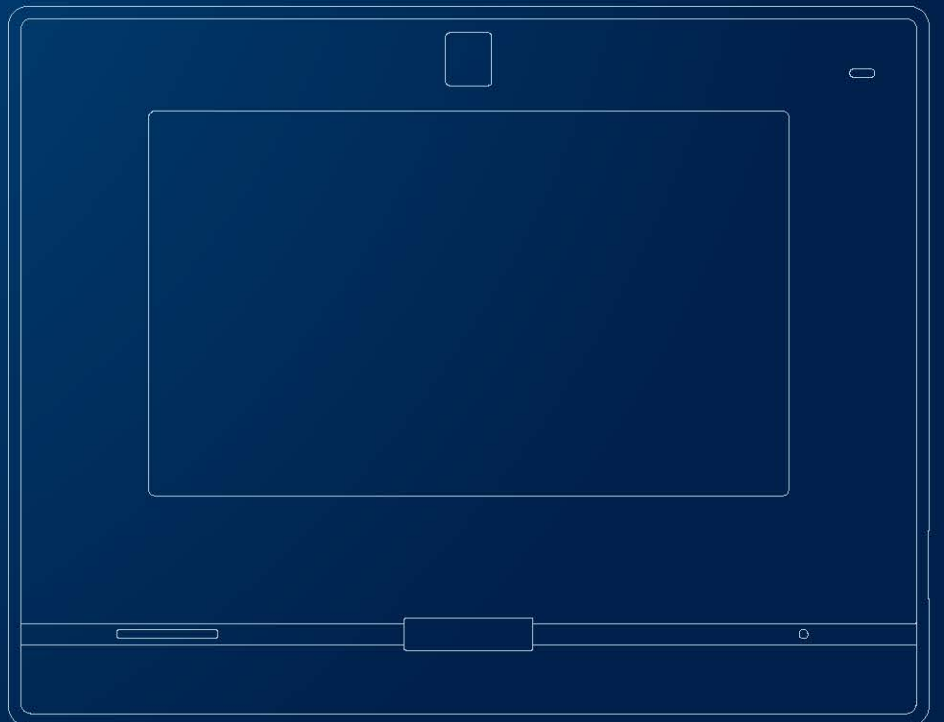

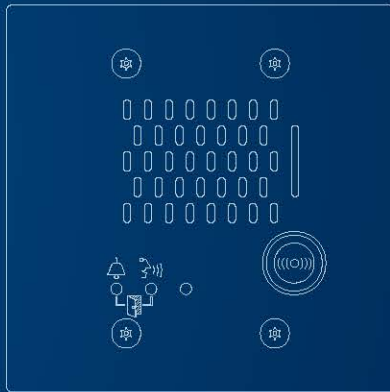
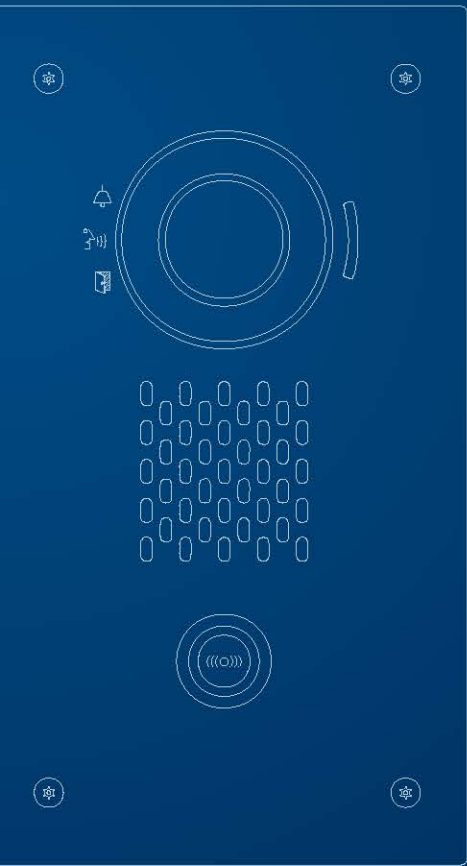
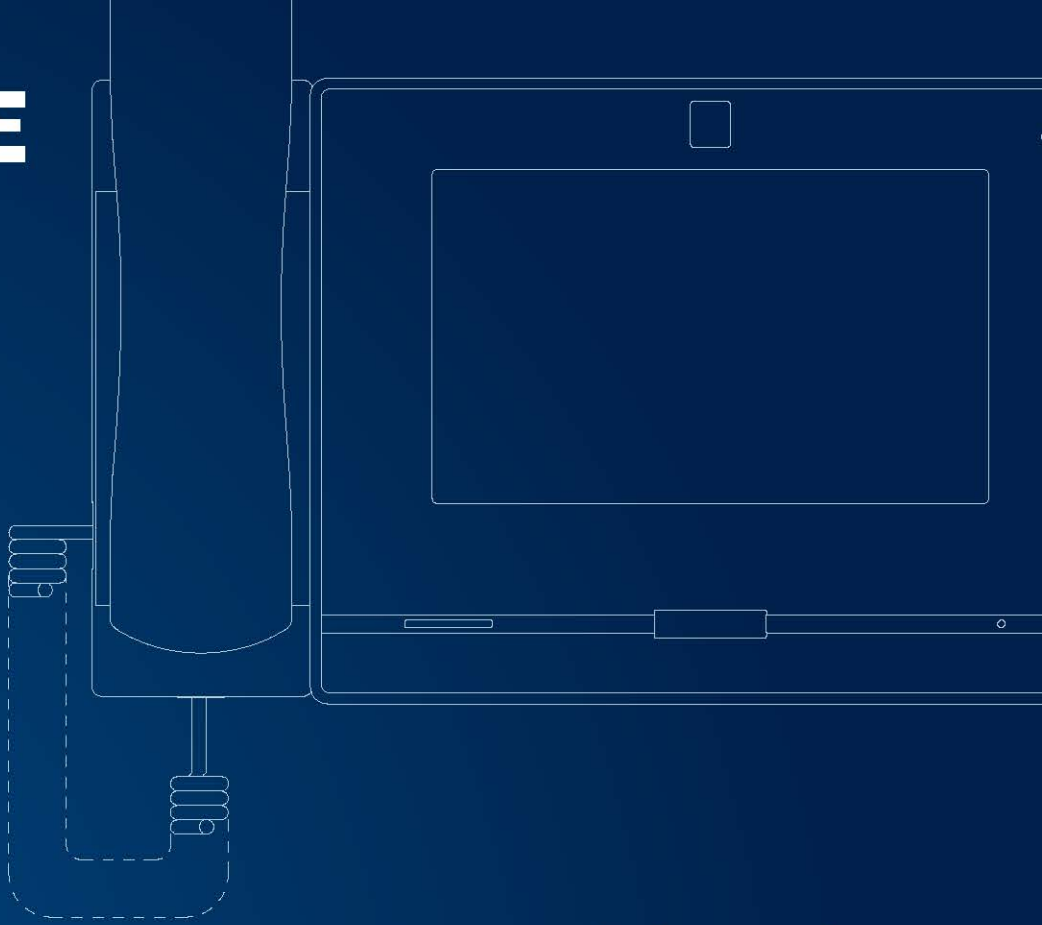
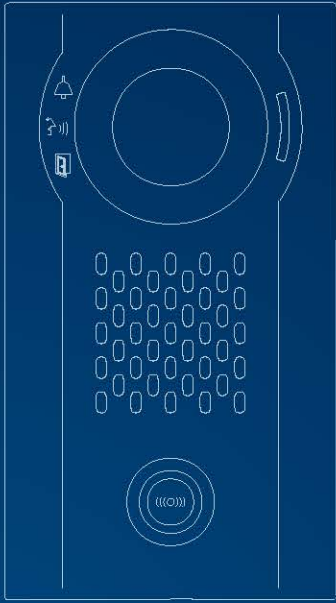

弹性更大, 应用更广泛

IX系统 - 可应用于更多元化的商业场合, 并能连接和集成第三方IP系统

全IP网络可视/语音内部对讲系统

不受距离限制, 与无限多台的门口机/主机通话。无需使用服务器, 系统建置成本更为低廉。

与其他IP安保系统集成

IX系统可直接采用现有IP的网络架构, 与视频管理系统、门禁控制系统和网络摄像机等系统相互整合。配搭现有安保系统, 有助于节省系统设置和人员培训的时间与资源。此外, IX系统可连接IP-PBX, 使IX系统作为内部电话网络的一部分。

24小时全天候监控/录像

通过第三方的VMS / NVR系统, 对门口机进行监控和视频录像, 提升不同应用场合的安全级别。

兼容并提升现有IX系统

利用现有的网络架构, 增添新的选项和功能。

Aiphone 是您最理想的对讲系统选择, 可搭配您的IP网络环境广泛应用于不同场合。



通过网络连接，扩大覆盖范围

全IP网络协议，安装简便且弹性更大



可以连接无限数量的IX设备

IX主机最多具有9999 *个呼叫通信地址，极具弹性-适合任何规模系统的应用。



无安装距离限制

通过 LAN和VPN 连接，可进行大范围 and 远程位置间的布置。无论是在大型建筑内部、企业与外地办公室之间，或是任何一种多点应用型态均可采用本系统实施内部通信和集中管控。



无需服务器配置，可节省空间与安装时间，并降低成本

只需将设备连接到以太网络带 (PoE) 供电的交换机。这表示您无需架设专用服务器，其附加好处是可免除因服务器故障导致系统停机的风险。



服务器

PoE供电设计

利用LAN连接的网络交换机端口供电。



高集成弹性的新一代对讲系统

通过集成，强化安全性



与第三方系统兼容

本系统与支持 ONVIF Profile S 协议规格的网络摄像机兼容。搭配第三方的系统设备，提高和其他 IP 系统的互操作能力。这种开放式 API 可提高 IP 系统的兼容性。



集成范例 与视频管理系统和门禁控制系统搭配运用

与支持 ONVIF Profile S 协议规格的网络摄像机系统相连，您即可将门口机当作辨识访客面孔的监控摄像机使用。与视频管理系统集成，即可进行24小时全天候录像。此外亦可与第三方的门禁控制系统集成。

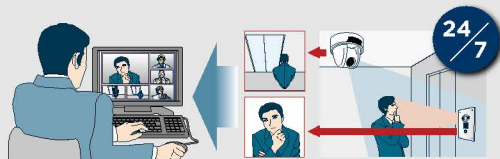

通过对讲机和网络摄像机清楚辨识访客

IX系统连接IP摄像机时，您可同时观看两路视频图像，*提升安全性。



*仅适用于 IX-MV7-HB, IX-MV7-HW, IX-MV7-B 和 IX-MV7-W

集成 IP-PBX

集成 IP-PBX，能使 IX 系统作为您内部电话网络的一部分，进行通话和转移呼叫，应答访客并开锁。

* 目前仅能与 CISCO 系统集成，有关详细内容，请与当地分销商联系。



多种功能，自行设定

■ 呼叫排队

主机可同时接收多达20个来电呼叫。来电者信息显示在呼叫排队清单中，方便选择接听优先等级高的呼叫。



■ 传呼所有主机和分机或个别群组

您可以传呼所有主机和分机或传呼预先设置的特定群组。

存储在主机的预设信息可以手动或按照日程安排发送。还可外接传呼功放和音源，增加传呼范围和选择项目。

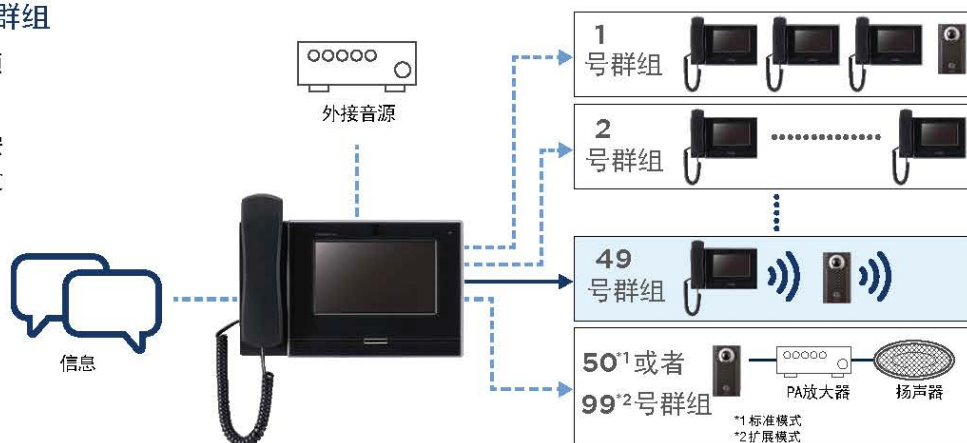

■ 自定义预录信息

创建并录入自定义语音文件作为专用的语音信息。门口机前的访客，通过发出的语音信息可知悉门锁和通话状态。

利用预录的铃声可识别来自不同位置呼叫和呼叫优先次序。主机端的安保人员/接待人员通过发出的预录语音信息，可立即辨识来电和特定情景。



■ 呼叫和通信状态指示

指示灯和声音信息，轻松识别呼叫和通话状态。



■ 单播Unicast/组播Multicast

根据网络架构，您可以选择单播/组播的方式进行数据包发送。您可以使用组播的方式进行传呼所有分机，单播通信方式最多可传呼50部主机和分机。

■ 发送电子邮件报告

呼叫主机时，IX对讲系统可将附有访客照片的电子邮件发送至多达4*个电子邮件地址。系统错误及状态监测报告亦可通过电子邮件发送。

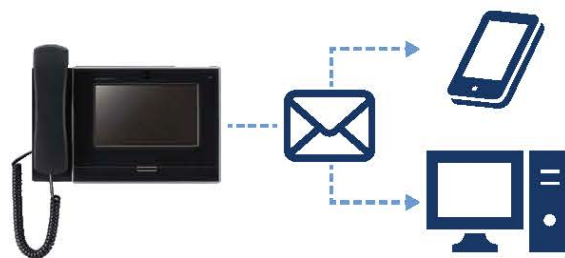

*1个管理者，3个用户邮箱地址。

■ 多样化的通话转接功能

系统提供多样化的通话转接功能，您可以根据不同应用情景进行设定。

手动转接

使用者可保留来自门口机的通话，然后手动转接至其他主机。



延迟转接

如果在设定时间内没有应答，系统会自动将通话转接至预设主机。



缺席转接

呼叫立即自动转接至预设主机。



日程设置转接

在每周日程设定时间内自动将呼叫转接至预设主机。例如：非办公时间，呼叫转接至值班室。



■ 应用——个别呼叫和同时呼叫多部装置

多种呼叫方式，满足不同需求。

在建筑物内，满足所有用户通信要求。

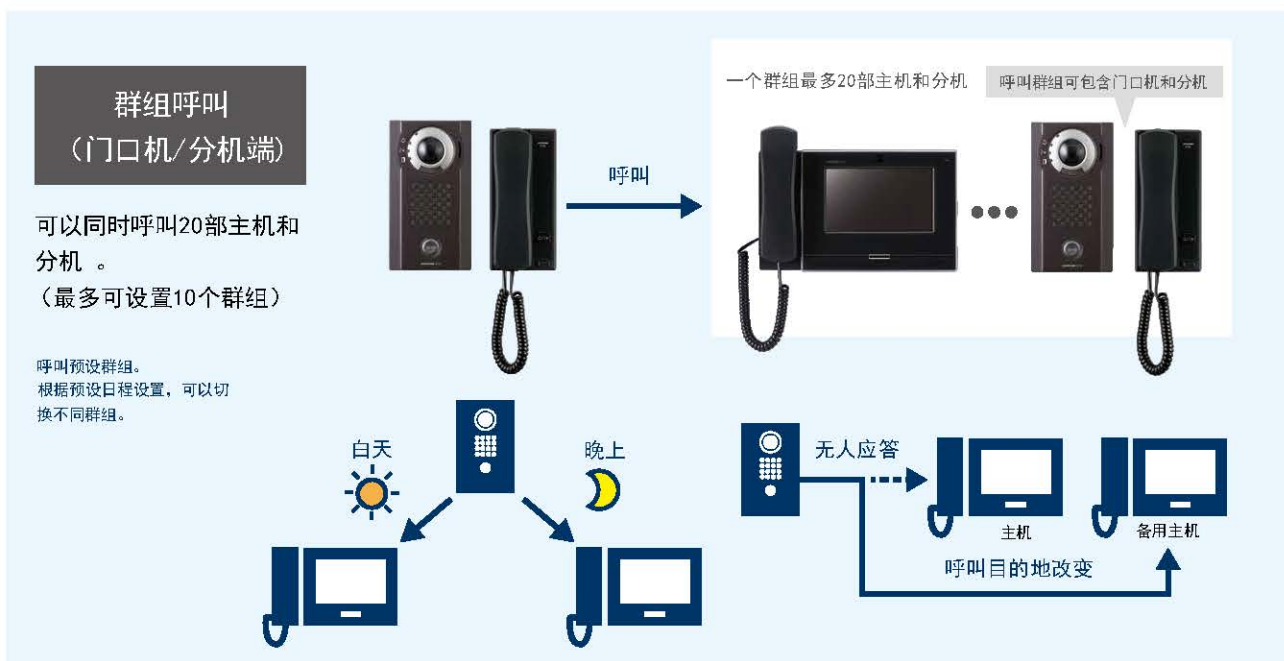
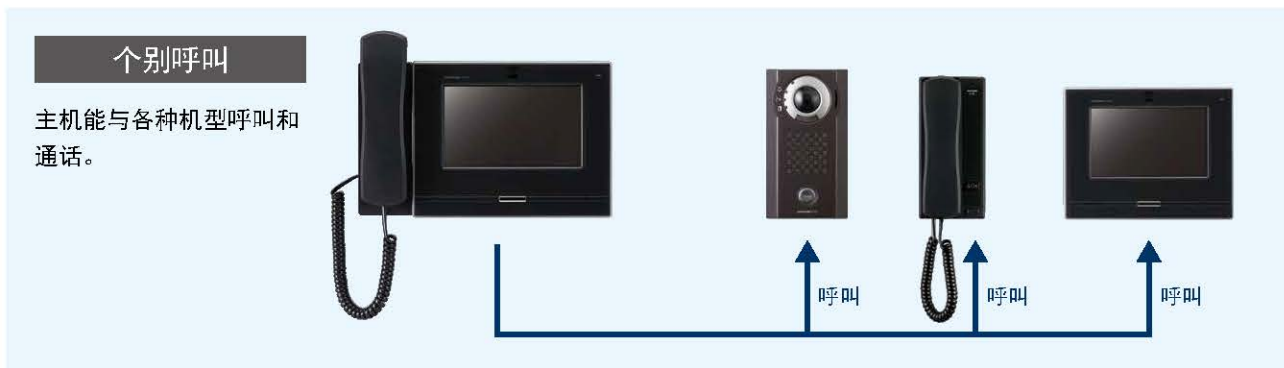

■ 任何情景下，强力和清晰的声音

- 即使在背景嘈杂的环境下，仍可清晰的通话交谈。
- 能与PA系统集成。

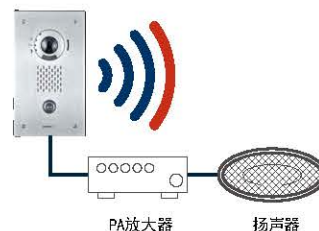

■ 录音和录像

除可集成第三方录音录像系统外，插在IX主机和门口机上的微型SD卡可进行录音和录像。



■ 多用途适配器的应用 (IXW-MA)

IX系统专属附件

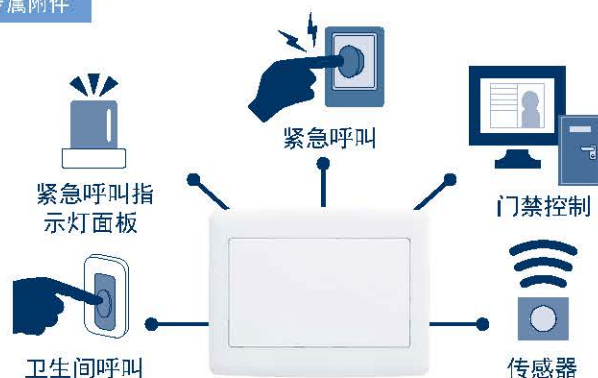

规格

- 4个输入接点
- 10个继电器输出接点

应用示例

- 可以连接多种装置，实现两路控制。
- 连接卫生间呼叫。
- 门禁控制管理
- 连接紧急呼叫
- 连接传感器
- 连接指示灯/显示灯

API

- 使用API扩展更多功能*

*更多内容，请联系当地经销商。

■ 双向可视呼叫对讲

新的IX主机内置摄像头，可实现双向可视通话*。

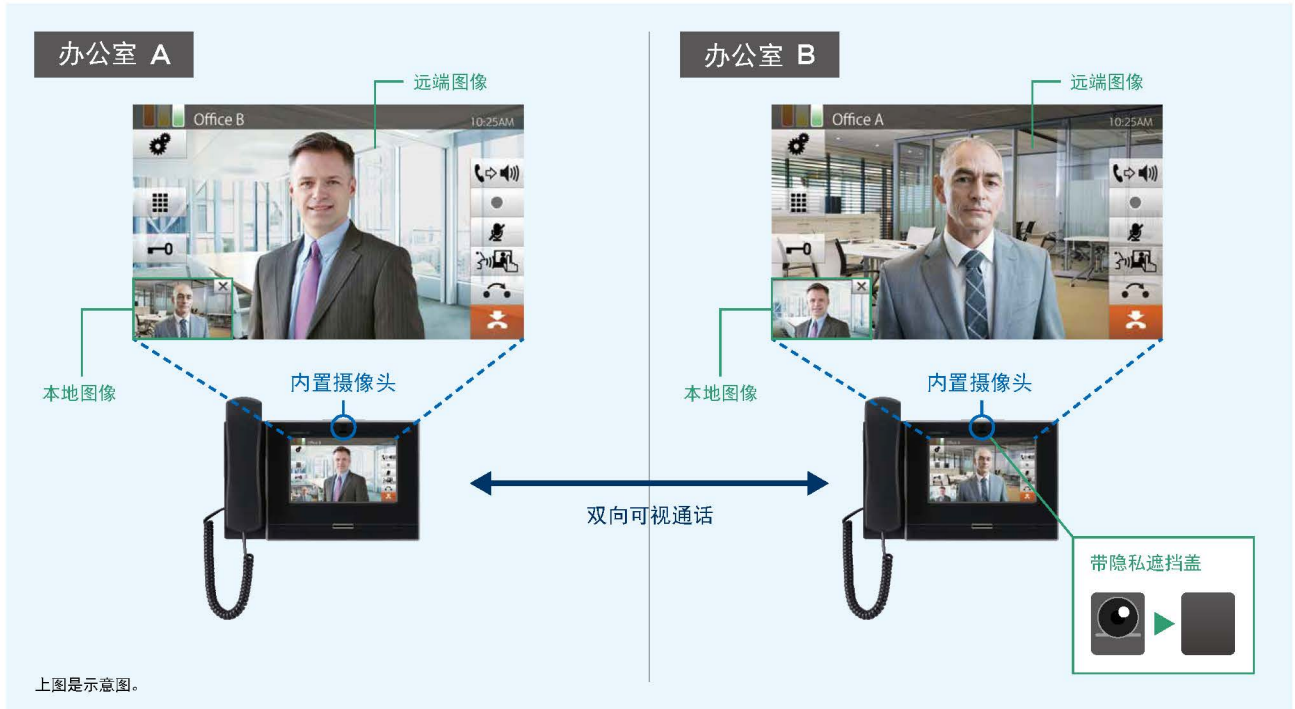

*仅适用于 IX-MV7-HB, IX-MV7-HW, IX-MV7-B和IX-MV7-W

■ 欢迎模式

新的IX主机可在接待台设置为欢迎模式。

访客可从无人值守的接待台直接连接办公室内部，进行可视通话。*



*仅适用于IX-MV7-HB, IX-MV7-HW, IX-MV7-B和IX-MV7-W

■ IP摄像机集成

IX单元连接IP摄像机时，您可同时观看两路视频图像信号，也可将非可视分机转变为可视分机，或增加现有摄像机的功能。*

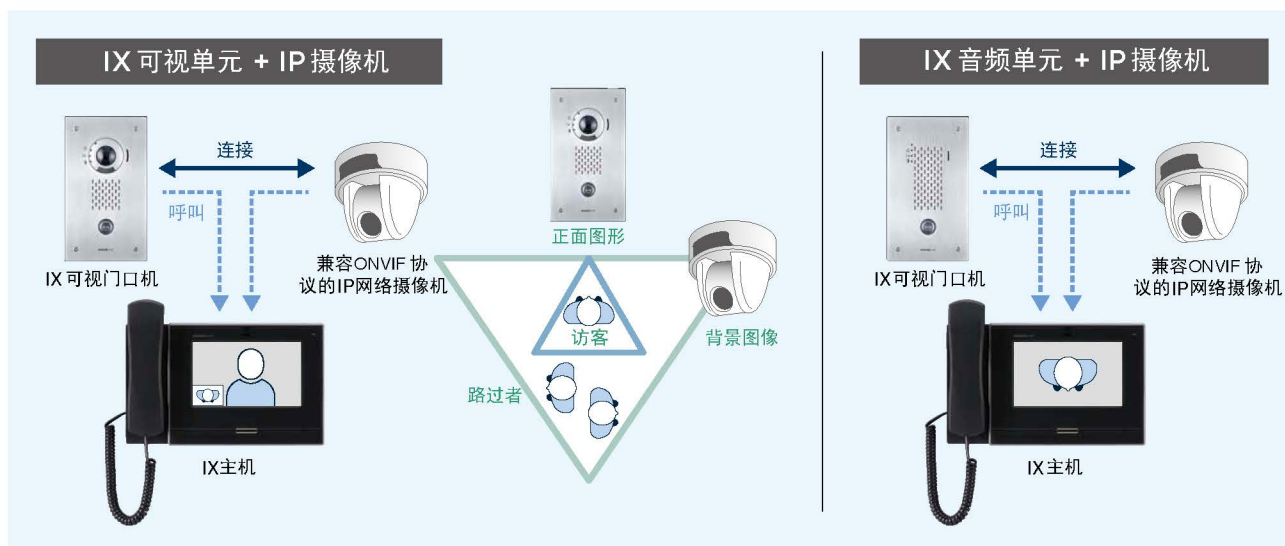

*仅适用于IX-MV7-HB, IX-MV7-HW, IX-MV7-B和IX-MV7-W

■ 系统状态自动监视

两种监视方式—网络连接状态和单元功能状态监视。

利用IX主机或电脑，可快速精确地发现问题，极大地提高了系统可靠性。

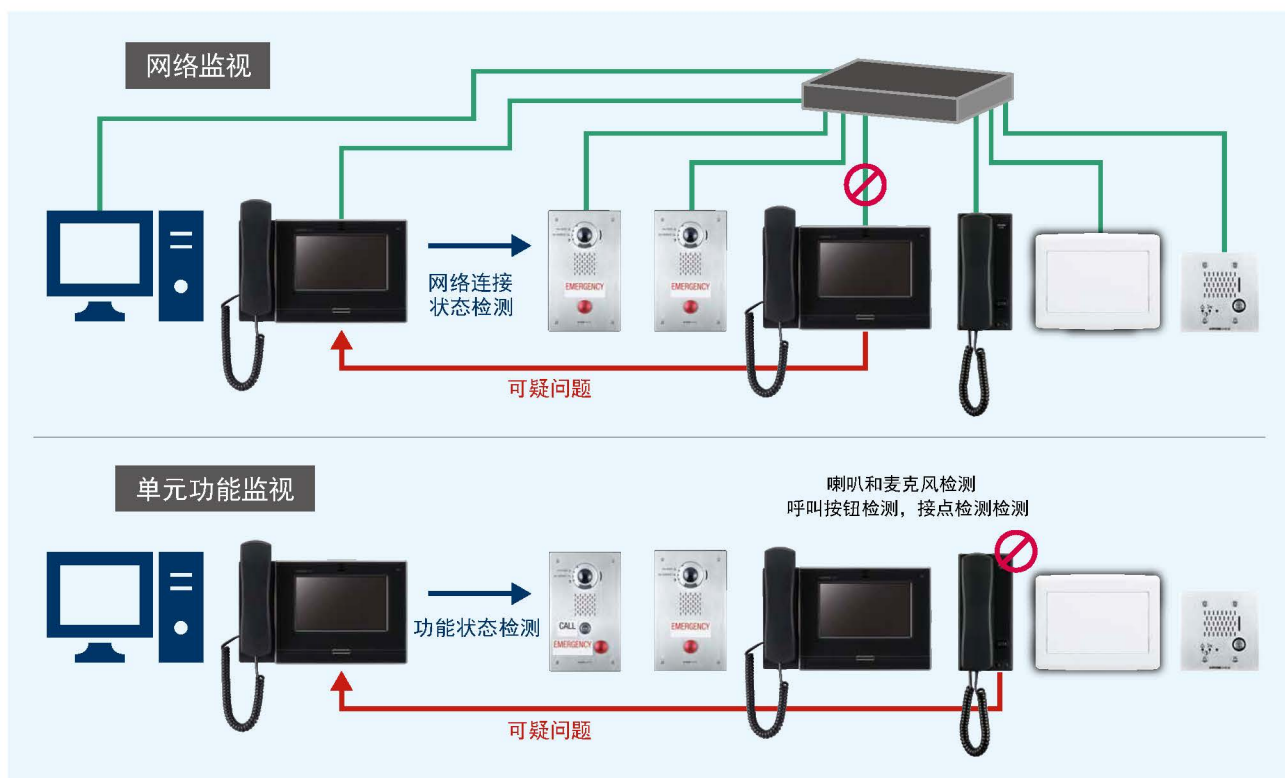

*仅适用于IX-MV7-HB, IX-MV7-HW, IX-MV7-B和IX-MV7-W

商业设施和办公室

内部通信和紧急报警整体解决方案

新的IX能够提供商业设施和办公室间高效率的通信，并在停车场、楼梯和卫生间提供紧急报警功能。整体解决方案还能支持外围设施的需要。

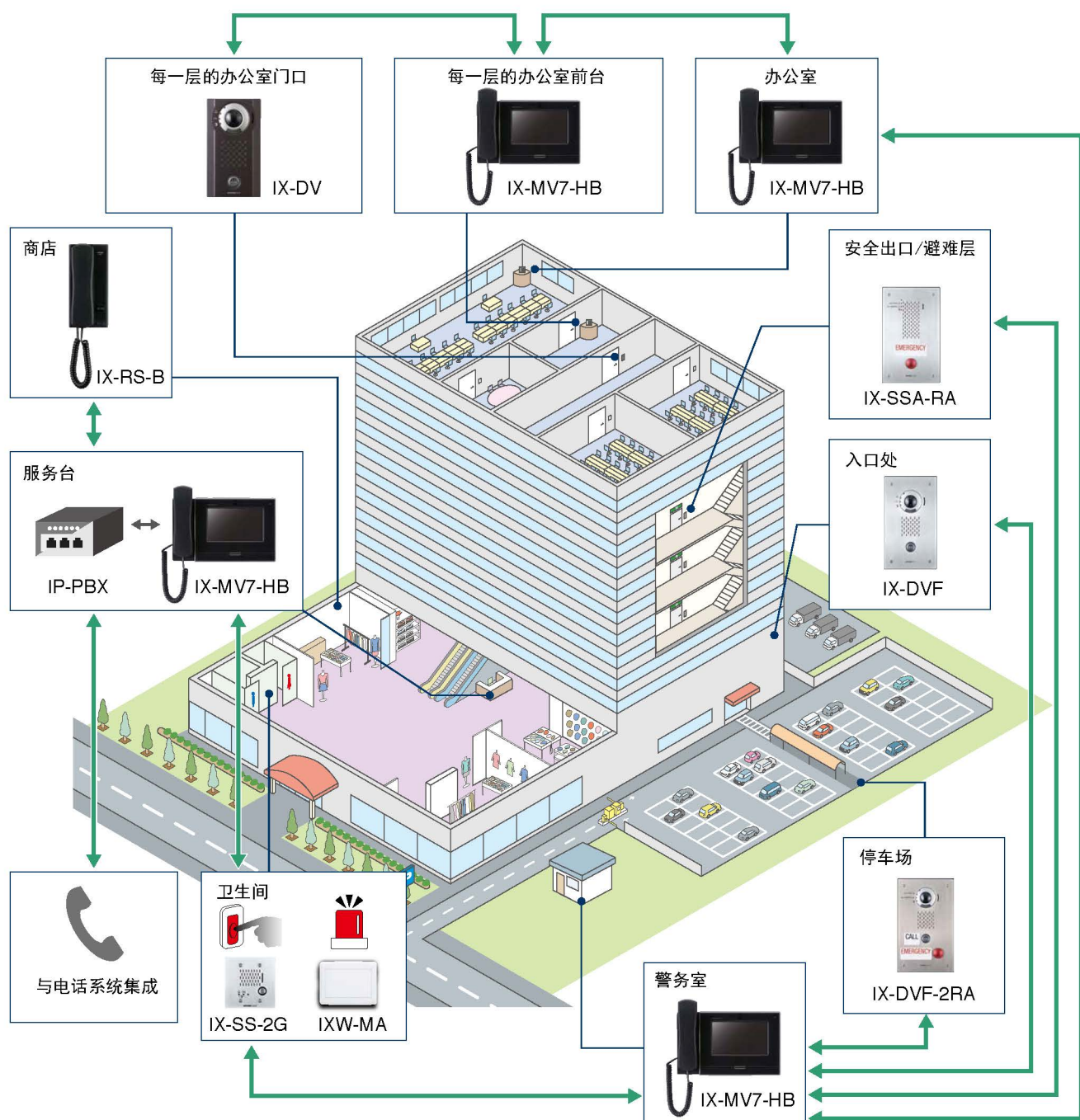

铁路运输

集合报警呼叫、远距离车站间通信和影像监控的整体解决方案

可应答售票机、验票口的呼叫和查询并对车站进行视频监控。
亦可支持远距离车站间的通信。

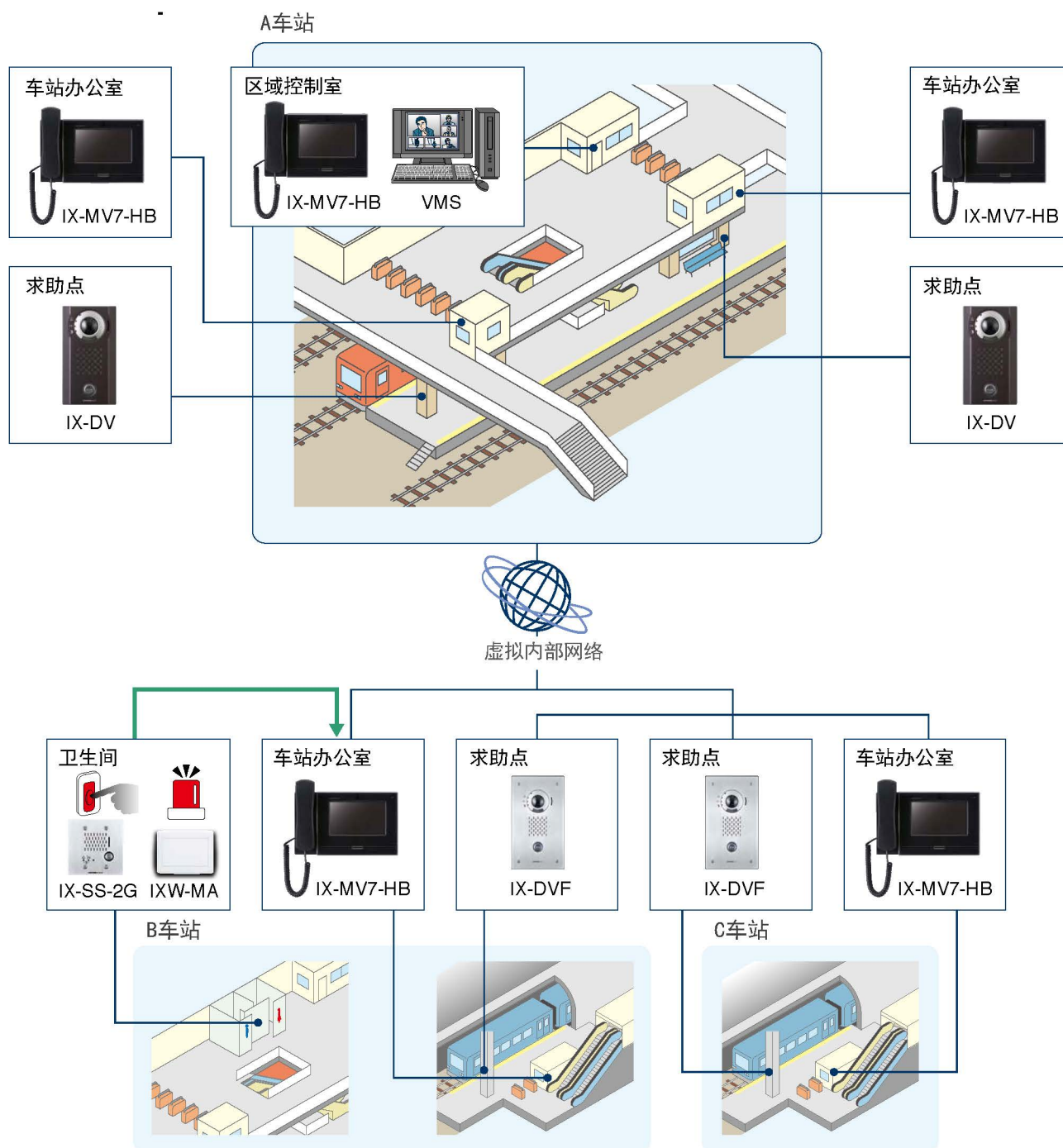

学校

集合校门出入管理、非办公时间通话转接和紧急广播的整体解决方案

可整合出入口管理与门禁控制，教职员亦可使用系统彼此联系。
也可从控制中心对学校各区域进行非办公时间的集中管控。
此外，IX系统还能提供整个校区的广播和通知。

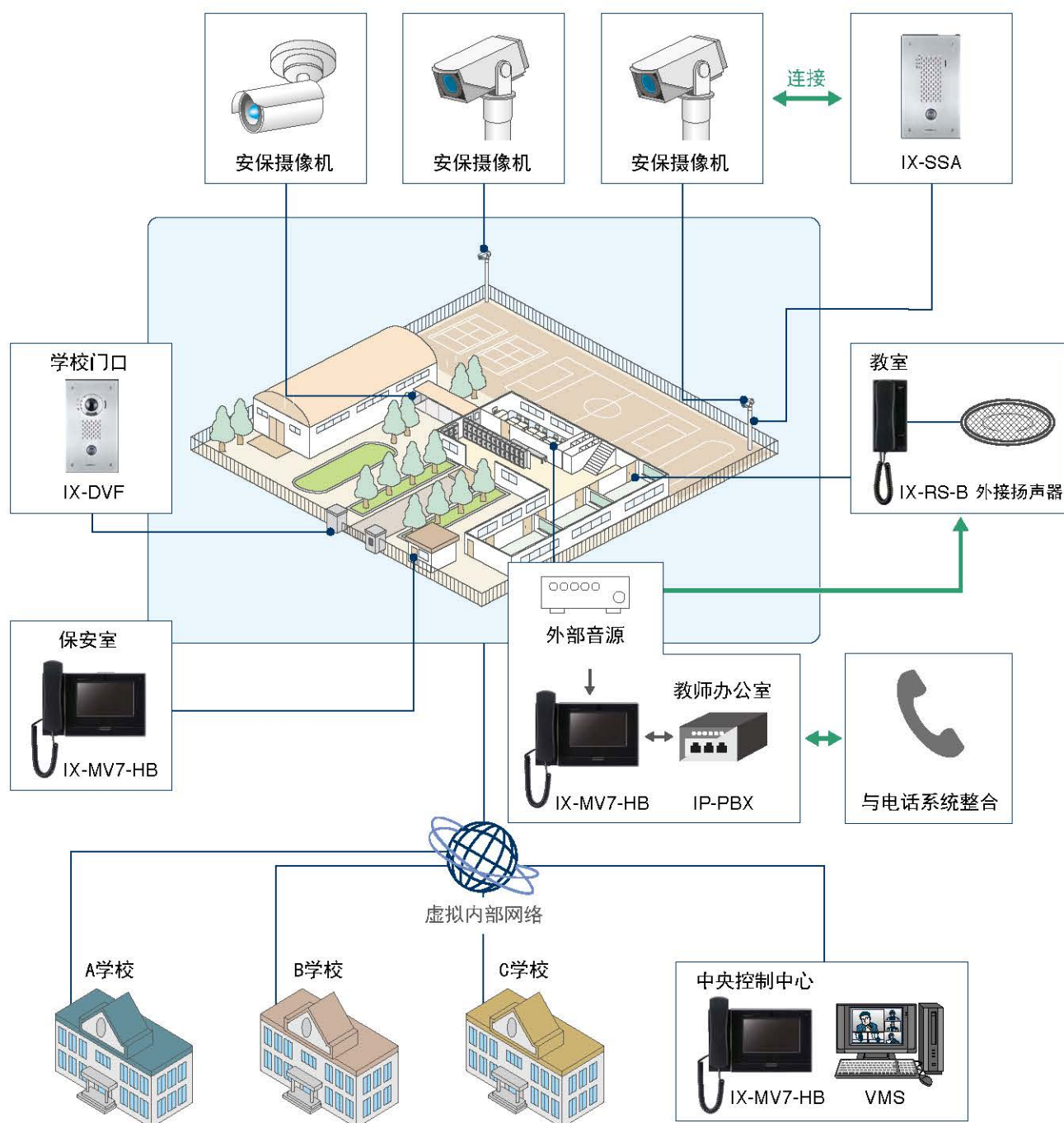

停车设施

集合紧急呼叫、远距停车场遥控和视频监控的整体解决方案

语音对讲和影像识别有助于在需要时立即提供协助，同时，安装网络摄像机可进一步加强预防犯罪的发生。

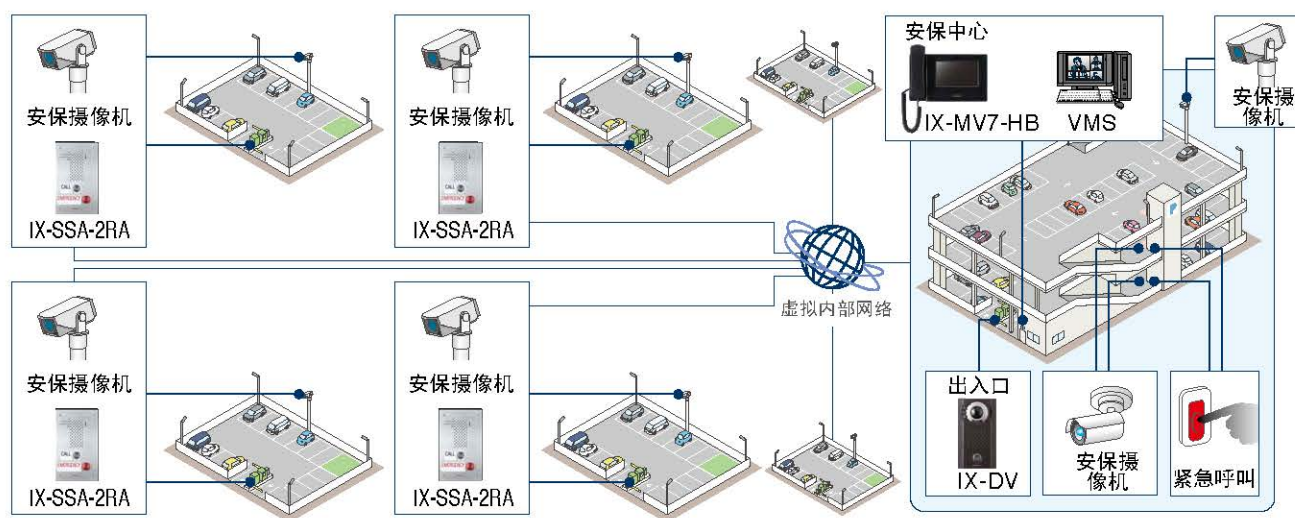

公路隧道

隧道紧急报警系统和整合 CCTV 功能的疏散规定路线。

使用 IX 为紧急报警和疏散用途提供通信功能，协助营救工作。使用 IX 专有的状态功能，创建一个强大的、可靠的通信网络。

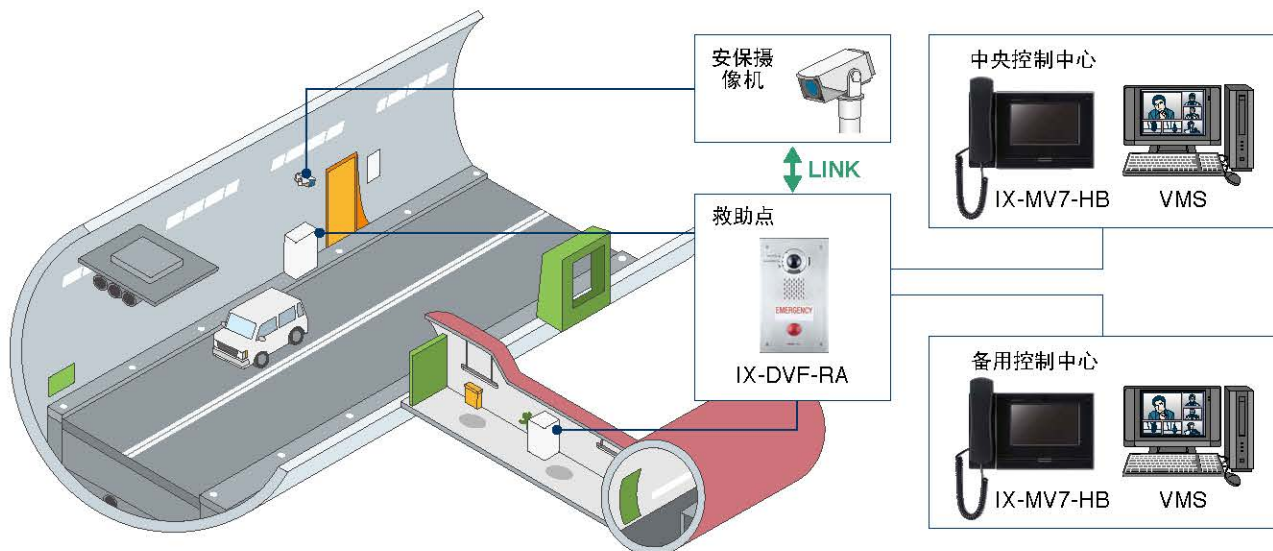

弹性化的系统配置以满足您的特殊应用需求

系统配置

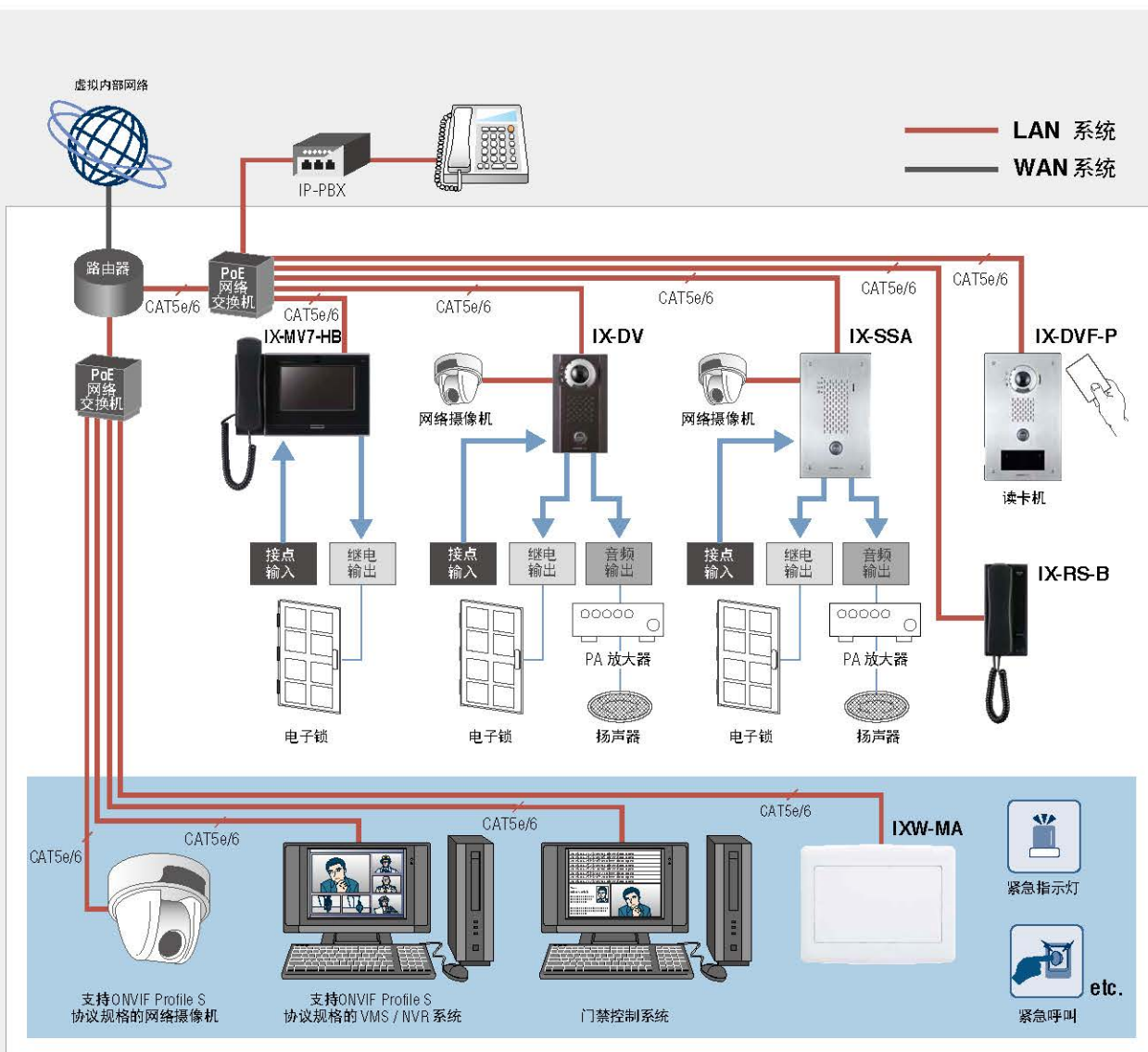

主机和分机通信录地址数量

型号	描述	主机和分机通信录地址数量	
IX-MV7-HB, IX-MV7-HW, IX-MV7-B, IX-MV7-W, IX-MV ^{*1}	主机	扩展型 9999 个	标准型 500 个
IX-RS-B, IX-RS-W	手持分机	20 个 ^{*2}	
IX-DV, IX-DVF, IX-DVF-P, IX-DVF-RA, IX-DVF-2RA, IX-DA ^{*1}	可视门口机	20 个 ^{*2}	
IX-SS-2G, IX-SSA, IX-SSA-RA, IX-SSA-2RA, IX-BA ^{*1}	非可视门口机	20 个 ^{*2}	

^{*1} IX-MV, IX-DA和IX-BA不能用于扩展型

^{*2} 最多可登录20个主机、分机和门口机通信地址，IX-DA和IX-BA只能登录主机通信地址。

无需服务器配置，可节省空间与安装时间，并降低成本

传统系统

传统系统需要一个独立的服务器，需要付出繁杂的安装、调试和维护工作。此外，服务器需要提供电源。

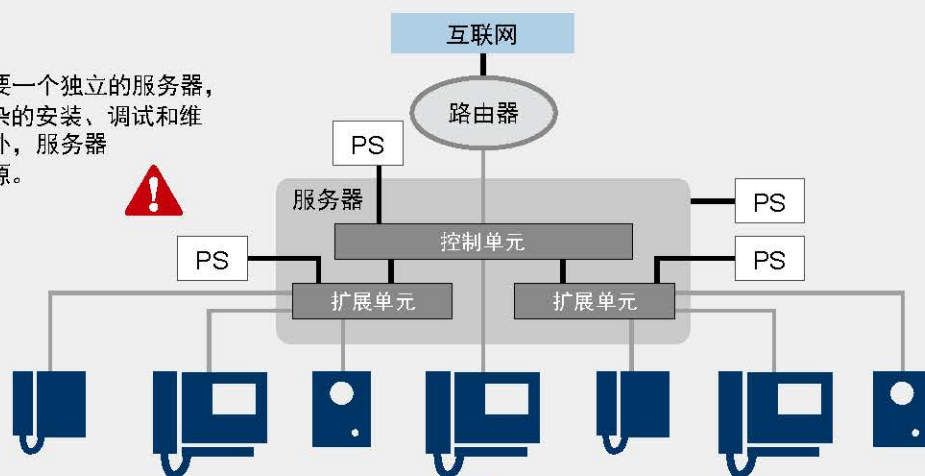

IX系统

IX系统无需服务器，可减少因服务器故障导致系统停机的风险。此外，新的IX门口机可直接连接IP网络摄像机。

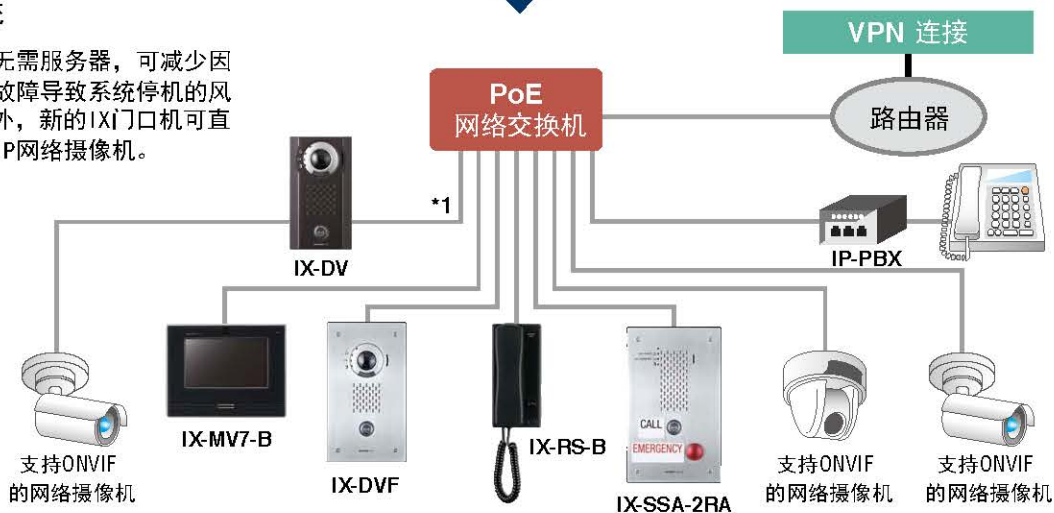

*1当利用PoE供电时，IX单元必须连接到兼容IEEE 802.3af的PoE交换机或集线器。

名词解释

ONVIF(开放式网络视频接口协议)

ONVIF 制定的接口协议，旨在为监控录像机和其他网络视频设备，甚至是不同厂牌产品间，提供即时视频和音频交换，以及控制信息等其他类似信息标准。

VMS(视频管理软件)

系指使用IP网络的视频管理软件。可安装任何品牌的服务器和摄像机，以确保系统配置符合使用者的需求。

NVR(网络录像机)

此装置可通过IP网络录下网络摄像机拍摄到的视频信息。

API

系指公开披露的一系列可编程的指令和函数。此协议可让使用者对IX系统功能进行编程，亦可让程序使用者获取对讲机的信息。

系统组成

主机



IX-MV7-HB
IP 视频/音频主机
(黑色)



IX-MV7-HW
(白色)

带话筒



IX-MV7-B
IP 视频/音频主机
(黑色)



IX-MV7-W
(白色)

不带话筒



IX-MV
IP 视频/音频主机
(黑色)

特点

- 直接连接IP网络
- 7寸触摸显示屏，易于操作和图像监控
- 摄像头带隐私遮挡盖
- 不同的情景对应不同的显示模式
- 免提、按住通话和手持通话方式供选择
- 主机可直接声音呼叫另外主机和分机
- 视频图像调整功能
- 在呼叫开始或期间可录音和录像到微型SD卡中（SD卡另购）
- 在电脑上播放存储到微型SD卡上的录音和录像
- 呼叫或通话转接到其它主机
- 群组传呼或所有广播
- 公共广播：通过系统广播信息和通知
- 外接输入广播：通过接点输入和外接音源输入发送广播通知
- 监视其它主机和分机

特点

- 直接连接IP网络
- 7寸触摸显示屏，易于操作和图像监控
- 摄像头带隐私遮挡盖
- 不同的情景对应不同的显示模式
- 免提和按住通话方式供选择
- 主机可直接声音呼叫另外主机和分机
- 视频图像调整功能
- 在呼叫开始或期间可录音和录像到微型SD卡中（SD卡另购）
- 在电脑上播放存储到微型SD卡上的录音和录像
- 呼叫或通话转接到其它主机
- 群组传呼或所有广播
- 公共广播：通过系统广播信息和通知
- 外接输入广播：通过接点输入和外接音源输入发送广播通知
- 监视其它主机和分机

特点

- 直接连接IP网络
- 3.5寸显示屏，易于操作和图像监控
- 免提、按住通话和手持通话方式供选择
- 主机可直接声音呼叫另外主机和分机
- 视频图像调整功能
- 呼叫或通话转接到其它主机
- 群组传呼或所有广播
- 监视其它主机和分机

手持分机



IX-RS-B
IP 音频分机
(黑色)



IX-RS-W
(白色)

特点

- 直接连接IP网络
- 呼叫 群组呼叫：对所选群组所有主机和分机进行呼叫；
输入接点呼叫：对所选输入接点呼叫群组的所有主机和分机进行呼叫。
- 同时呼叫预设的多达20部主机和分机
- 应答传呼广播
- 其他 开锁：通话期间开锁；
发送电子邮件：在突发事情发生时，向预先登记的邮箱地址发送邮件。

规格

供电	网络交换机供电 (IEEE 802.3af Class 0)
通话方式	免提/按住通话 话筒: 全双工通话
显示	7寸TFT彩色显示屏
安装	桌上型 (附有桌上安放架) 或墙上安装
材料	防火树脂
输入/输出接口	<ul style="list-style-type: none"> • 输入接口×4 • 继电器输出×2 • 外接喇叭输出 (8Ω0.5w or less)×1 • 广播音频输入×1 • 音频输入/输出 (3.5mm stereo mini plug)×1

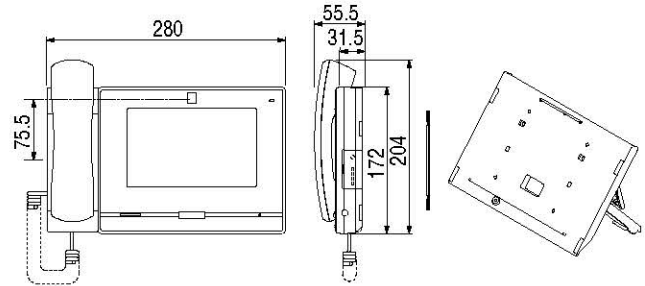
尺寸**规格**

供电	网络交换机供电 (IEEE 802.3af Class 0)
通话方式	免提/按住通话
显示	7寸TFT彩色显示屏
安装	桌上型 (附有桌上安放架) 或墙上安装
材料	防火树脂
输入/输出接口	<ul style="list-style-type: none"> • 输入接口×4 • 继电器输出×2 • 外接喇叭输出 (8Ω0.5w or less)×1 • 广播音频输入×1 • 音频输入/输出 (3.5mm stereo mini plug)×1

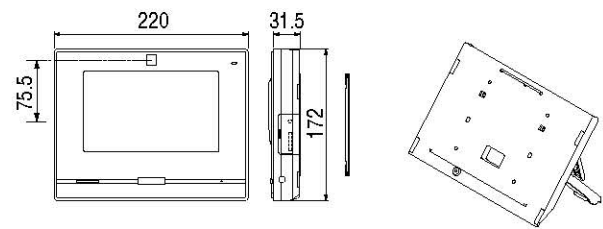
尺寸**规格**

供电	网络交换机供电 (IEEE 802.3af Class 0)
通话方式	免提/按住通话 话筒: 全双工通话
显示	3.5寸TFT彩色显示屏
安装	桌上型 (附有桌上安放架) 或墙上安装
材料	防火树脂
输入/输出接口	<ul style="list-style-type: none"> • 输入接口×1 • 继电器输出×1

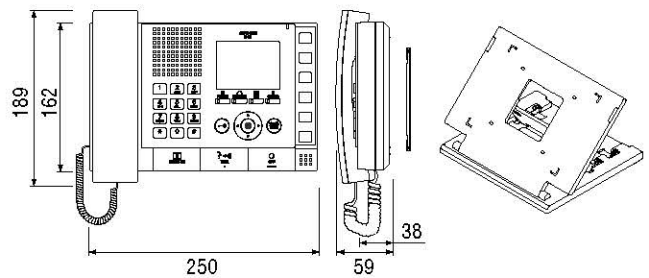
尺寸**规格**

供电	网络交换机供电 (IEEE 802.3af Class 0)
通话方式	话筒: 全双工, 免提: 自动声音切换
安装	墙上安装
材料	防火树脂
输入/输出接口	<ul style="list-style-type: none"> • 输入接口×1 • 继电器输出×1 • 外接喇叭输出 (8Ω0.5w or less)×1

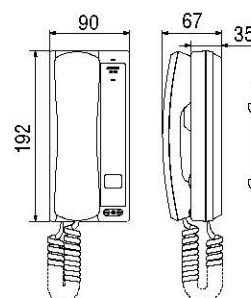
尺寸

可视门口机



- IX-DV**
- 铝压铸面板
 - PoE IEEE802.3af / at 供电标准
 - 墙上安装



- IX-DVF**
- 不锈钢面板
 - PoE IEEE802.3af / at 供电标准
 - 墙上安装
 - 附有安装底盒



- IX-DVF-P**
- 不锈钢面板
 - PoE IEEE802.3af / at 供电标准
 - 墙上安装
 - 附有安装底盒
 - 可搭配非接触式读卡器 (HID multi CLASS)
 - *不包含非接触式读卡器

可视门口机（紧急呼叫按钮和盲文辨别）



- IX-DVF-RA**
- 不锈钢面板
 - PoE IEEE802.3af / at 供电标准
 - 墙上安装
 - 附有安装底盒
 - 紧急呼叫按钮和盲文辨别（英文盲文）



- IX-DVF-2RA**
- 不锈钢面板
 - PoE IEEE802.3af / at 供电标准
 - 墙上安装
 - 附有安装底盒
 - 呼叫按钮和盲文辨别（英文盲文）
 - 紧急呼叫按钮和盲文辨别（英文盲文）

非可视门口机



- IX-SSA**
- 不锈钢面板
 - PoE IEEE802.3af / at 供电标准
 - 墙上安装
 - 附有安装底盒



- IX-SS-2G**
- 不锈钢面板
 - PoE IEEE802.3af / at 供电标准
 - 墙上安装

非可视门口机（紧急呼叫按钮和盲文辨别）



- IX-SSA-RA**
- 不锈钢面板
 - PoE IEEE802.3af / at 供电标准
 - 墙上安装
 - 附有安装底盒
 - 紧急呼叫按钮和盲文辨别（英文盲文）



- IX-SSA-2RA**
- 不锈钢面板
 - PoE IEEE802.3af / at 供电标准
 - 墙上安装
 - 附有安装底盒
 - 呼叫按钮和盲文辨别（英文盲文）
 - 紧急呼叫按钮和盲文辨别（英文盲文）



.....防尘防水



.....防破坏



.....不锈钢面板材料

特点

- 直接连接IP网络
- 控制电锁
- 呼叫、通话和电锁状态指示
- 夜间LED灯照明
- 同时呼叫预设的多达20部主机和分机
- 呼叫 群组呼叫：对所选群组所有主机和分机进行呼叫；
输入接点呼叫：对所选输入接点呼叫群组的所有主机和分机进行呼叫。
- 呼叫应答功能（IX-DVF-RA除外）
- 录音和录像到微型SD卡中（SD卡另购）
- 应答传呼广播
- 其他 发送邮件；
通过ONVIF发送视频图像
日程连接信息
- PoE网络供电或外接电源

规格

供电.....	网络交换机供电 (IEEE 802.3af / at Class 0) or PS-2420 / 2420S / UL / BF
通话方式.....	免提
摄像头.....	1/3寸彩色CMOS
最小光照度.....	5 Lux.
安装方式.....	IX-DV: 墙上安装 IX-DVF, IX-DVF-P, IX-DVF-RA, IX-DVF-2RA: 嵌入式安装
材料.....	IX-DV: 面板铝压铸 IX-DVF, IX-DVF-P, IX-DVF-RA, IX-DVF-2RA: 不锈钢面板
输入/输出接点 (IX-DV, IX-DVF, IX-DVF-P)	• 输入接点×6 • 继电器输出×2 • 音频输出×1
输入/输出接点 (IX-DVF-RA, IX-DVF-2RA)	• 输入接点×5 • 继电器输出×2 • 音频输出×1

尺寸

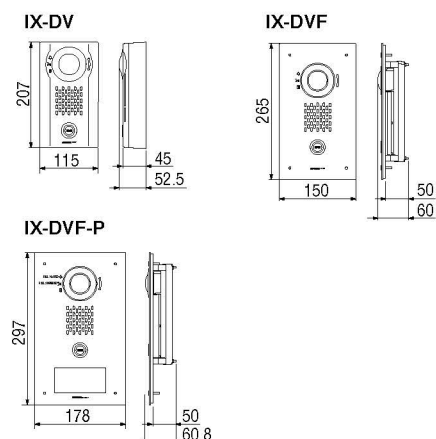

尺寸

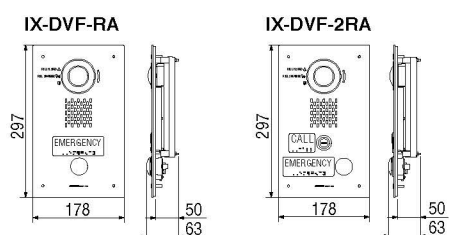

特点

- 直接连接IP网络
- 同时呼叫预设的多达20部主机和分机
- 呼叫 群组呼叫：对所选群组所有主机和分机进行呼叫；
输入接点呼叫：对所选输入接点呼叫群组的所有主机和分机进行呼叫。
- 呼叫应答功能（IX-SSA-RA除外）
- 录音和录像到微型SD卡中（IX-SS-2G除外，SD卡另购）
- 应答传呼广播
- 其他 发送邮件/日程连接信息
- PoE网络供电或外接电源（IX-SS-2G除外）

规格

供电.....	网络交换机供电(IEEE 802.3af / at Class 0) 或 PS-2420 / 2420S / UL / BF(IX-SS-2G除外)
通话方式.....	免提
安装方式.....	嵌入式安装
材料.....	不锈钢面板
输入/输出接点 (IX-SSA)	• 输入接点×6 • 继电器输出×2 • 音频输出×1
输入/输出接点 (IX-SS-2G)	• 输入接点×1 • 继电器输出×1
输入/输出接点 (IX-SSA-RA, IX-SSA-2RA)	• 输入接点×5 • 继电器输出×2 • 音频输出×1

尺寸

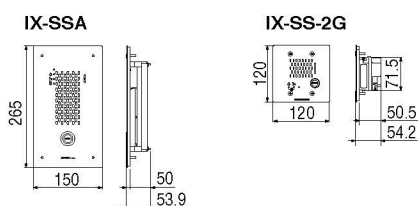

尺寸

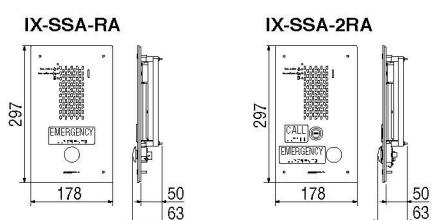

可视门口机



IX-DA

IP 音频和视频门口机

- PoE IEEE 802.3af 供电标准
- 墙上安装



特点

- 直接连接IP网络
- 电锁控制
- 夜间LED灯照明
- 同时呼叫预设的多达20部主机
- PoE网络供电

非可视门口机



IX-BA

IP 音频门口机

- PoE IEEE 802.3af 供电标准
- 墙上安装



特点

- 直接连接IP网络
- 电锁控制
- 夜间LED灯照明
- 同时呼叫预设的多达20部主机
- PoE网络供电

多用途适配器



IXW-MA

多用途适配器

特点

- 直接连接IP网络
- 4个输入接点
- 10个继电器输出接点
- PoE网络供电



.....防尘防水



.....防破坏



.....不锈钢面板材料

规格

供电.....	网络交换机供电(IEEE 802.3af / at Class 0)
通话方式.....	免提, 自动声音切换
摄像头.....	1/4寸彩色CMOS
最小光照度.....	5 Lux
安装方式.....	墙上安装
材料.....	面板: 防火树脂 其它: 耐火材料
输入/输出接点.....	· 输入接点×1 · 继电器输出×1 · 音频输出×1

尺寸

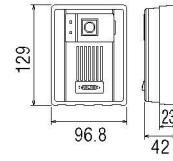

规格

供电.....	网络交换机供电(IEEE 802.3af / at Class 0)
通话方式.....	免提, 自动声音切换
最小光照度.....	5 Lux
安装方式.....	墙上安装
材料.....	面板: 防火树脂 其它: 耐火材料
输入/输出接点.....	· 输入接点×1 · 继电器输出×1 · 音频输出×1

尺寸

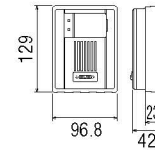

规格

供电.....	网络交换机供电(IEEE 802.3af / at Class 0)
安装方式.....	墙上安装
材料.....	自灭型材料

尺寸

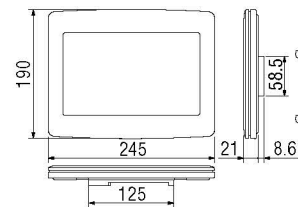



代理商:

深圳市金航实业有限公司

地址: 深圳市福田区福华一路国际商会大厦A座1311室

网址: www.jinhang.com.cn

邮箱: lj@jinhang.com.cn

电话: 0755-83696666

IX(E)1802A

保留所有权利。设计与规格如有更改, 恕不另行通知。

Deming 获奖者



Deming 奖章

ISO 9001



JQA-0291
Corresponding product
Standard product
Order product
AIPHONE CO.,LTD.

ISO 14001



JQA-EM0453
HEADQUARTERS
TOYOTA FACTORY
TAIHOH SITE
DEVELOPMENT CENTER
AIPHONE CO.,LTD.

 **AIPHONE®**
Providing Peace of Mind

<https://www.aiphone.net/>

ce for improvement.

Printed in Japan (E)
QB60099AHZ